

般若寺町交差点の現況分析

NO.83 (平日)	整理番号	NO.
地点名 般若寺町交差点	所在地 奈良市	渋滞ポイント
調査日時 平成23年10月4日(火) 7時00分～19時00分	渋滞道路名 国道369号	該当する( ) 該当しない( )
		人口集中地区 ( ) 集中地区内( ) 集中地区外( )
		交差道路名 (一) 木津横田線

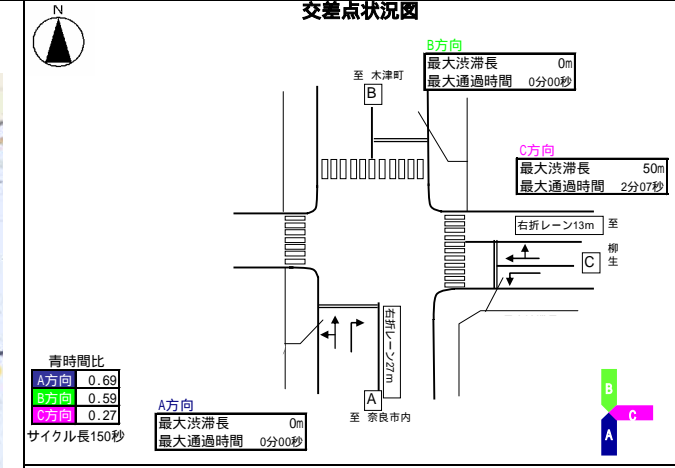

**渋滞状況**  
(C方向) 朝、夕方ピーク時に一部渋滞が見られるものの、ほぼ信号1現示内に処理できている。

**当該交差点の渋滞原因**  
(C方向) 交通容量を超える交通量の集中により捌け残りが発生。

**その他の渋滞の要因**  
(C方向) 南北道路が先詰まりのため、左折車両が交差点を通過できず捌け残りが発生。

**渋滞対策の履歴**

交通量は自動車類

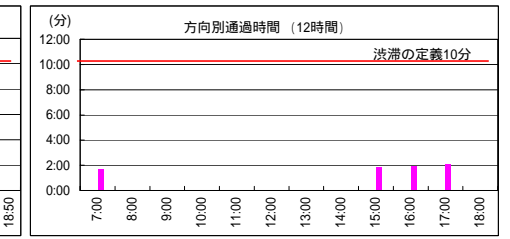
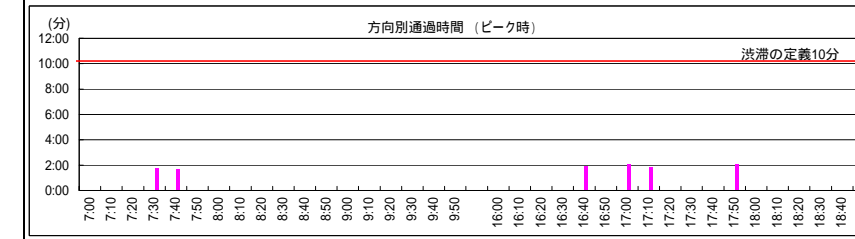
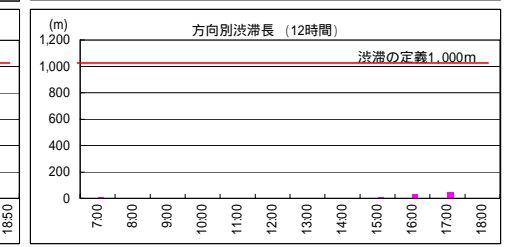
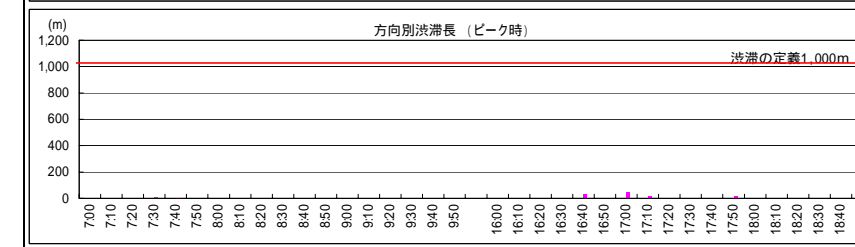
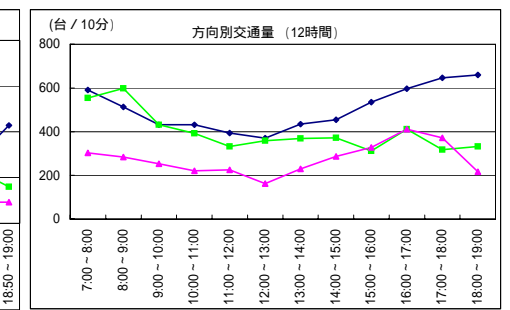
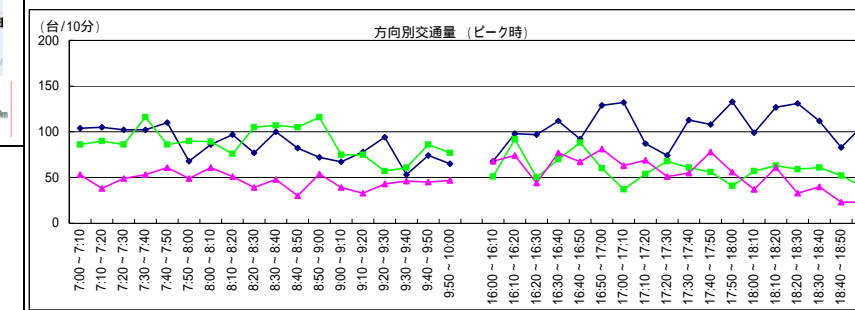
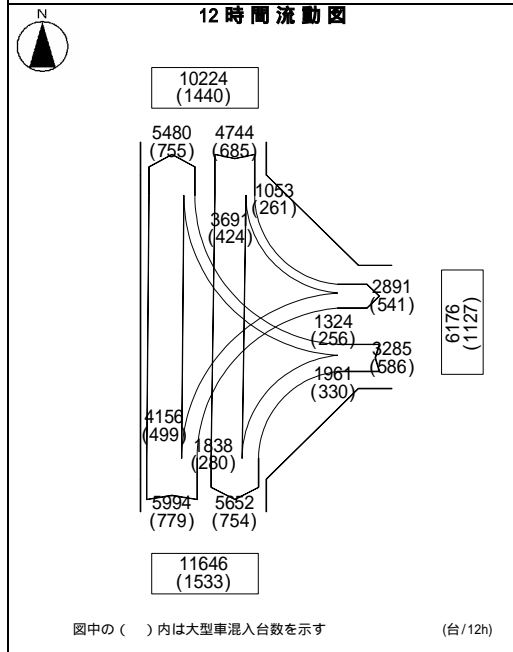

# 般若寺町交差点の現況分析

NO.83 (平日)	整理番号	NO.
地点名 般若寺町交差点	所在地 奈良市	渋滞ポイント
調査日時 平成21年9月2日(水) 7時00分~19時00分	渋滞道路名 国道369号	該当する・該当しない
	交差点状況	人口集中地区 (集中地区内) 集中地区外
		交差点道路名 (一) 木津横田線

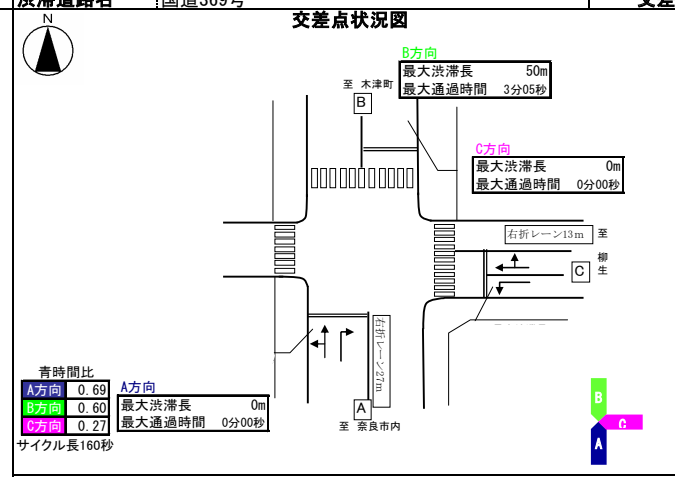

- ①渋滞状況 (B方向)
- ②当該交差点の渋滞原因 (B方向) ・歩行者の横断の影響により、一時的に捌け残りが発生。
- ③その他の渋滞の要因
- ④渋滞対策の履歴

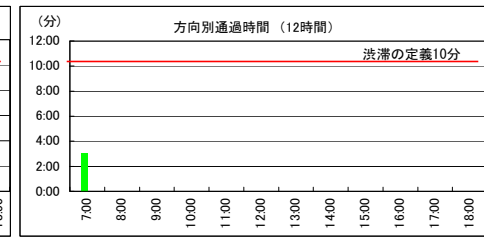
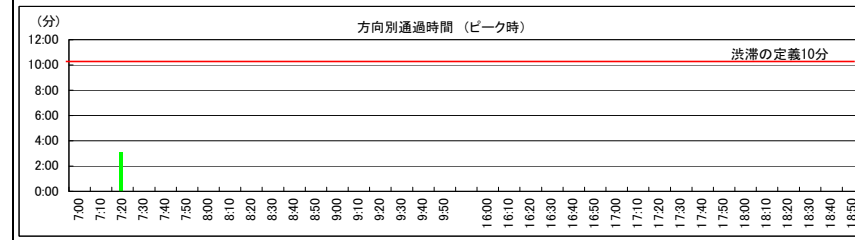
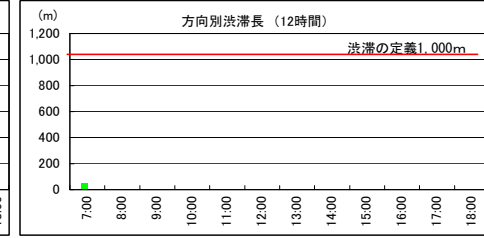
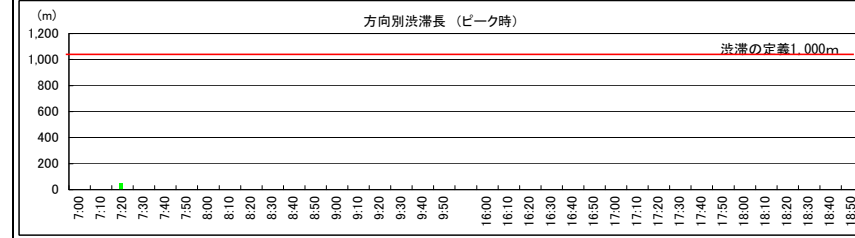
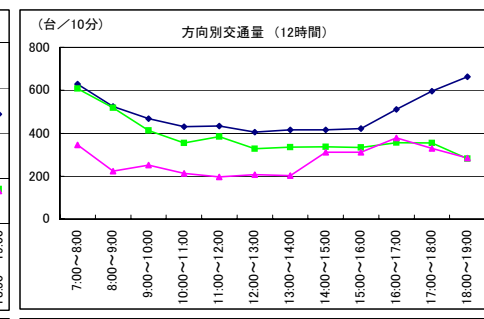
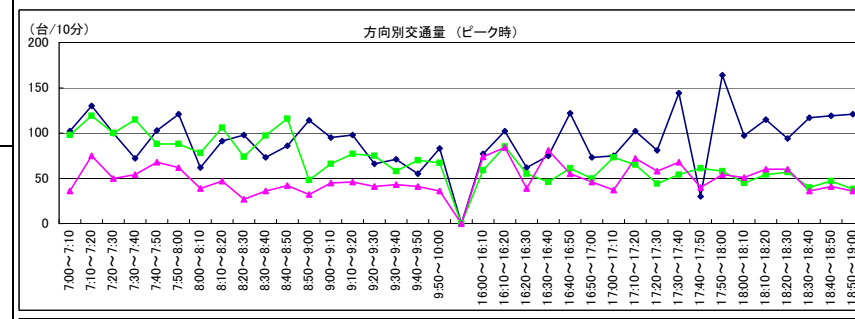
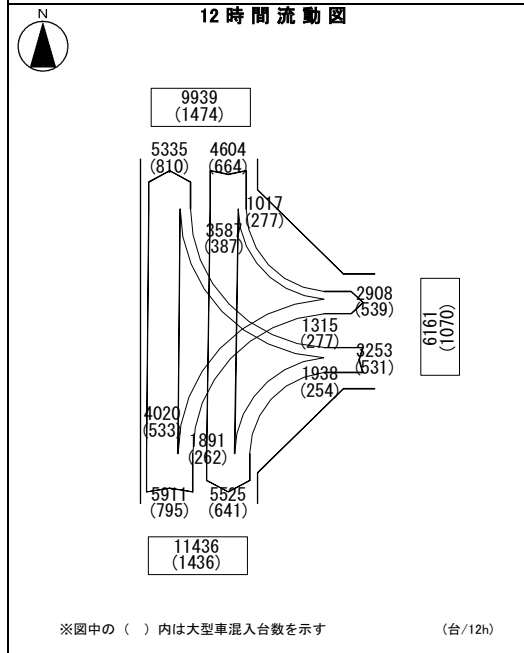

# 般若寺町交差点の現況分析

NO.83 (平日)	整理番号	NO.
地点名 般若寺町交差点	所在地 奈良市	渋滞ポイント
調査日時 平成19年10月16日(火) 7時00分~19時00分	渋滞道路名 国道369号	該当する( ) 該当しない( )
		人口集中地区 ( ) 集中地区内( ) 集中地区外( )
		交差道路名 (一) 木津横田線

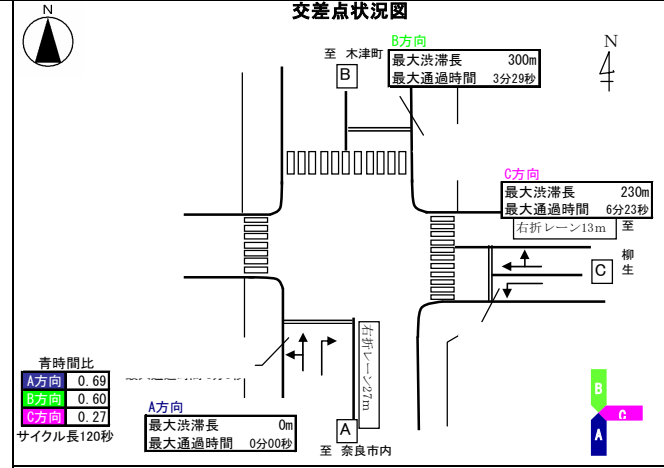

- ①渋滞状況
- (B方向) ・朝ピーク時に一部渋滞が見られるものの、ほぼ信号1現示内に処理できている。
  - (C方向) ・朝ピーク時に一部渋滞が見られるものの、ほぼ信号1現示内に処理できている。
- ②当該交差点の渋滞原因
- ③その他の渋滞の要因
- (B方向) ・交通容量を超える交通量の集中に、直進車両の先詰まりが重なり抜け残りが発生。
  - (C方向) ・南北道路が先詰まりの為、左折車両が交差点を通過できず抜け残りが発生。
- ④渋滞対策の履歴

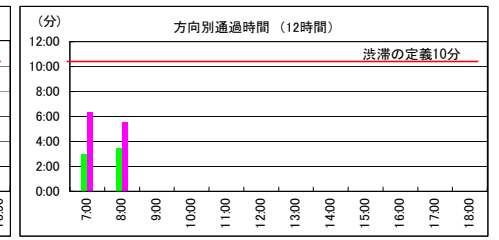
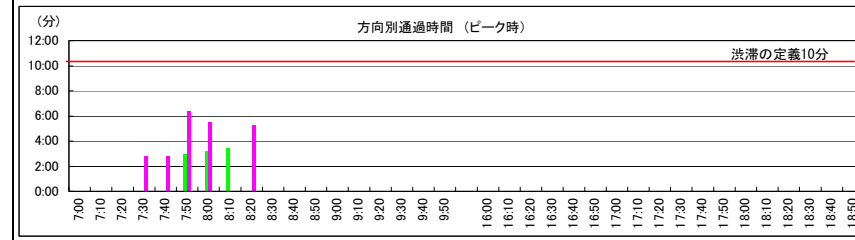
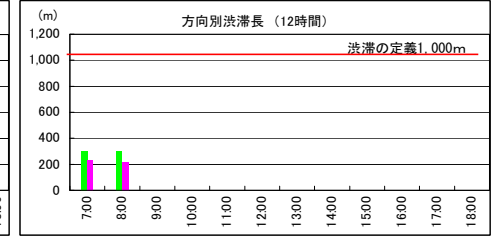
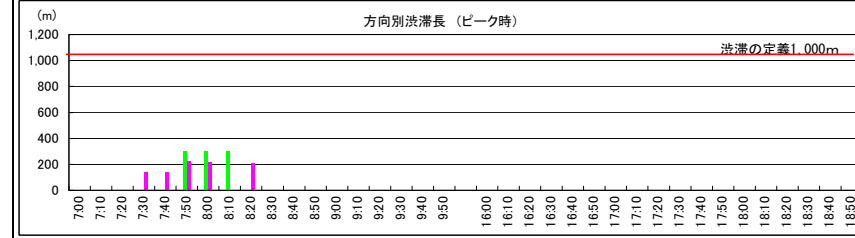
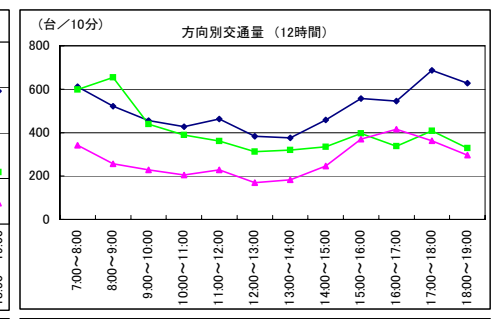
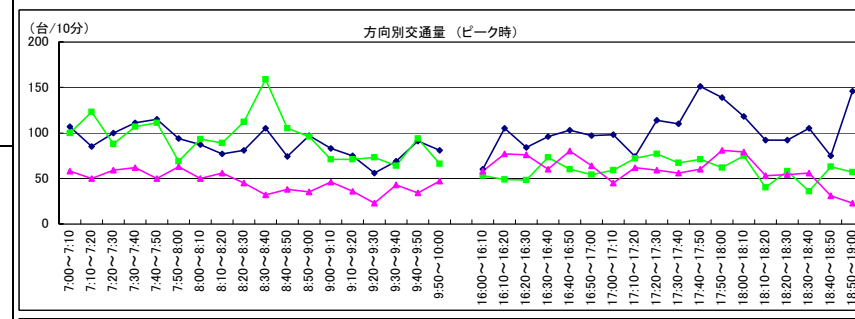
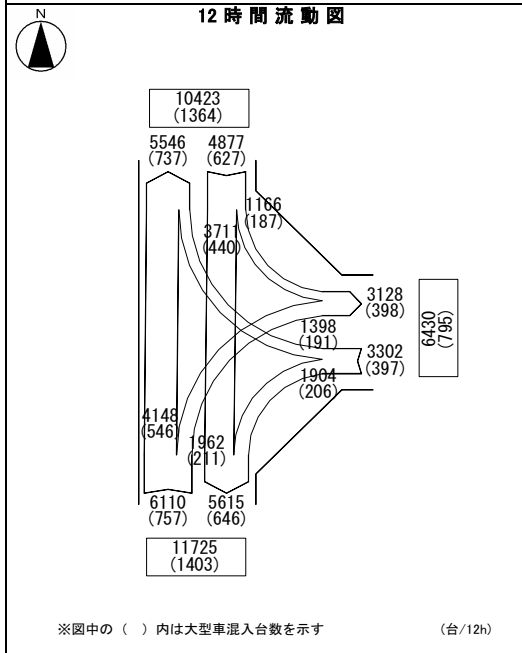

## 般若寺交差点から県庁東交差点までの所要時間調査表(区間距離 L=1.5km)

平成23年10月												
往 路(般若寺交差点 → 県庁東交差点)の所要時間							復 路(県庁東交差点 → 般若寺交差点)の所要時間					
般若寺交差点出 発予定時刻	3日(月) 晴れ	4日(火) 晴れ	5日(水) 曇り	6日(木) 曇り	7日(金) 晴れ	平均	3日(月) 晴れ	4日(火) 晴れ	5日(水) 曇り	6日(木) 曇り	7日(金) 晴れ	平均
7:00	4分25秒	4分00秒	4分02秒	3分48秒	4分27秒	4分08秒		4分27秒	5分52秒	3分44秒	4分43秒	4分42秒
7:20	7分23秒	5分38秒	7分25秒	9分40秒	8分10秒	7分39秒	3分50秒	5分05秒	5分10秒	4分05秒	6分10秒	4分52秒
7:40	9分10秒	9分44秒	6分10秒	10分37秒	12分45秒	9分41秒	4分20秒	3分54秒	3分48秒	4分15秒	4分28秒	4分09秒
8:00	5分36秒	6分38秒	9分59秒	12分20秒	10分25秒	9分00秒	3分41秒	4分12秒	4分35秒	3分50秒	4分40秒	4分12秒
8:20	9分15秒	5分38秒	8分26秒	7分55秒	9分40秒	8分11秒	6分05秒	5分10秒	7分32秒	6分56秒	4分42秒	6分05秒
8:40	5分56秒	5分15秒	5分15秒	9分20秒	9分07秒	6分59秒	3分49秒	4分07秒	5分40秒	4分35秒	4分00秒	4分26秒
9:00	6分00秒	5分56秒	11分13秒	11分45秒	7分30秒	8分29秒	4分15秒	3分06秒	3分40秒	5分03秒	5分20秒	4分17秒
16:00				4分00秒	4分00秒	4分00秒				4分20秒	4分35秒	4分28秒
16:20				6分00秒	5分33秒	5分47秒				4分41秒	4分25秒	4分33秒

平成22年6月			
往路(般若寺交差点 → 県庁東交差点)の所要時間			
般若寺交差点出 発予定時刻	11日(金) 晴れ	般若寺交 差点出 発予定時刻	15日(火) 曇り
7:00	4分00秒	7:00	3分10秒
7:30	14分00秒	7:20	10分20秒
		7:40	16分53秒
8:00	14分00秒	8:00	16分00秒
8:30	12分00秒	8:30	12分07秒
9:00	10分00秒	9:00	5分35秒