

令和元年

奈良市議会 9月定例会  
追加提出議案

奈良市

目 次

奈良市議案第108号 工事請負契約の締結について…………… 1

## 工事請負契約の締結について

奈良市本庁舎耐震改修その他工事について、次のとおり工事請負契約を締結するものとする。

ただし、設計変更に伴い必要があるときは、請負金額の5パーセント以内において変更することができる。

令和元年9月18日提出

奈良市長 仲川元庸

- 1 契約の目的 奈良市本庁舎耐震改修その他工事
- 2 契約の方法 一般競争入札
- 3 契約金額 3,003,660,000円
- 4 契約の相手方 奈良市三条本町4番32号 中室ビル  
奈良市本庁舎耐震改修その他工事浅沼・三和特定建設工事共同  
企業体  
代表者 株式会社浅沼組奈良営業所  
所長 大西 宏次  
三和建設株式会社  
代表取締役社長 小林 伸嘉

## 奈良市本庁舎耐震改修その他工事の概要

1. 工事場所 奈良市二条大路南一丁目1番1号

2. 工事規模

(1) 建築主体工事 一式

本庁舎耐震補強工事(中央棟・東棟・西棟)

長寿命化改修工事(中央棟・東棟・西棟・北棟)

敷地面積 32,576.83㎡

建築面積 6,747.55㎡

延床面積 23,383.69㎡

構造階数 鉄筋コンクリート造一部鉄骨造 地下1階、地上6階、  
塔屋4階建

(2) 電気設備工事 一式

(3) 機械設備工事 一式

(4) 昇降機設備工事 一式

3. 工期 契約の日から令和3年3月19日まで

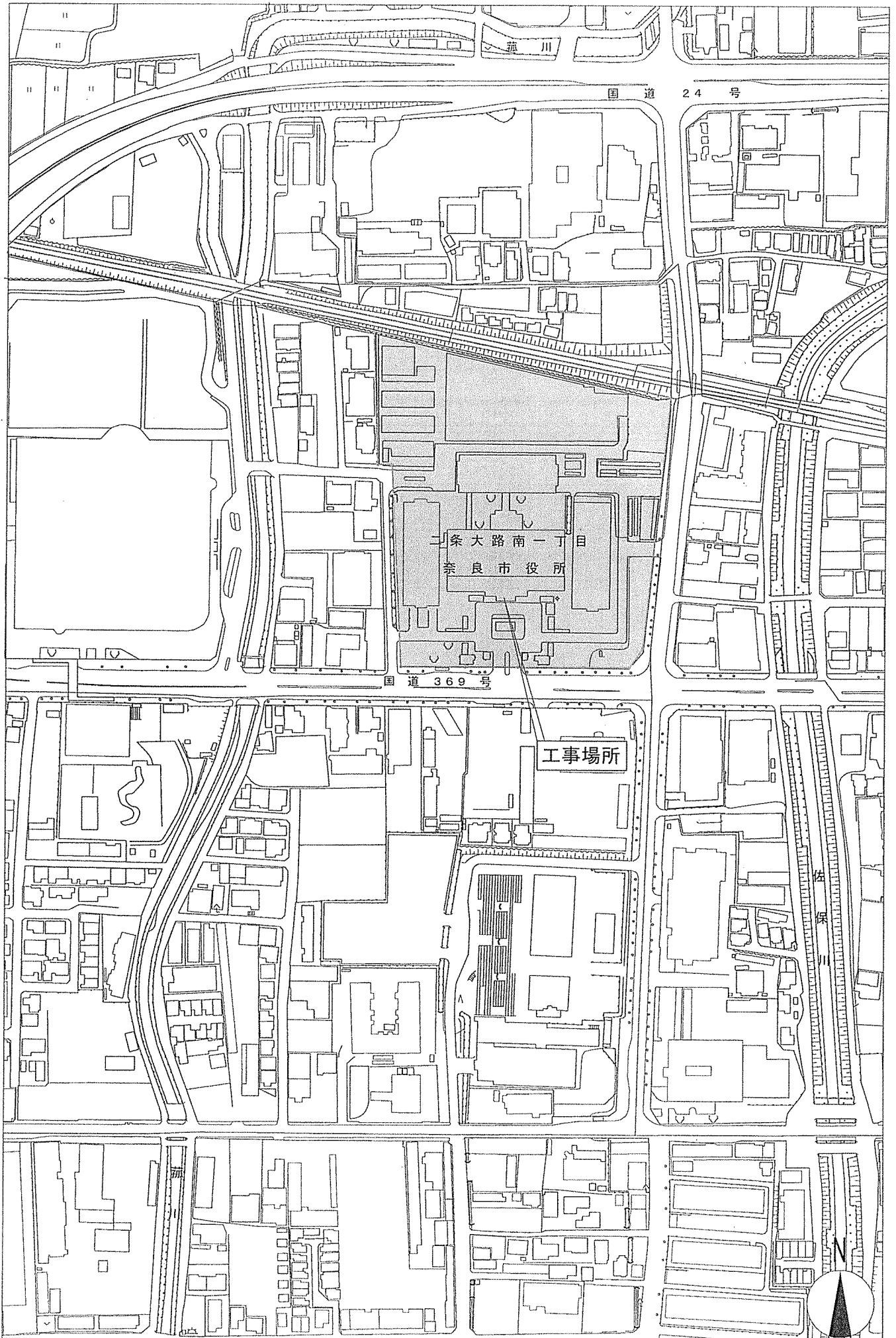

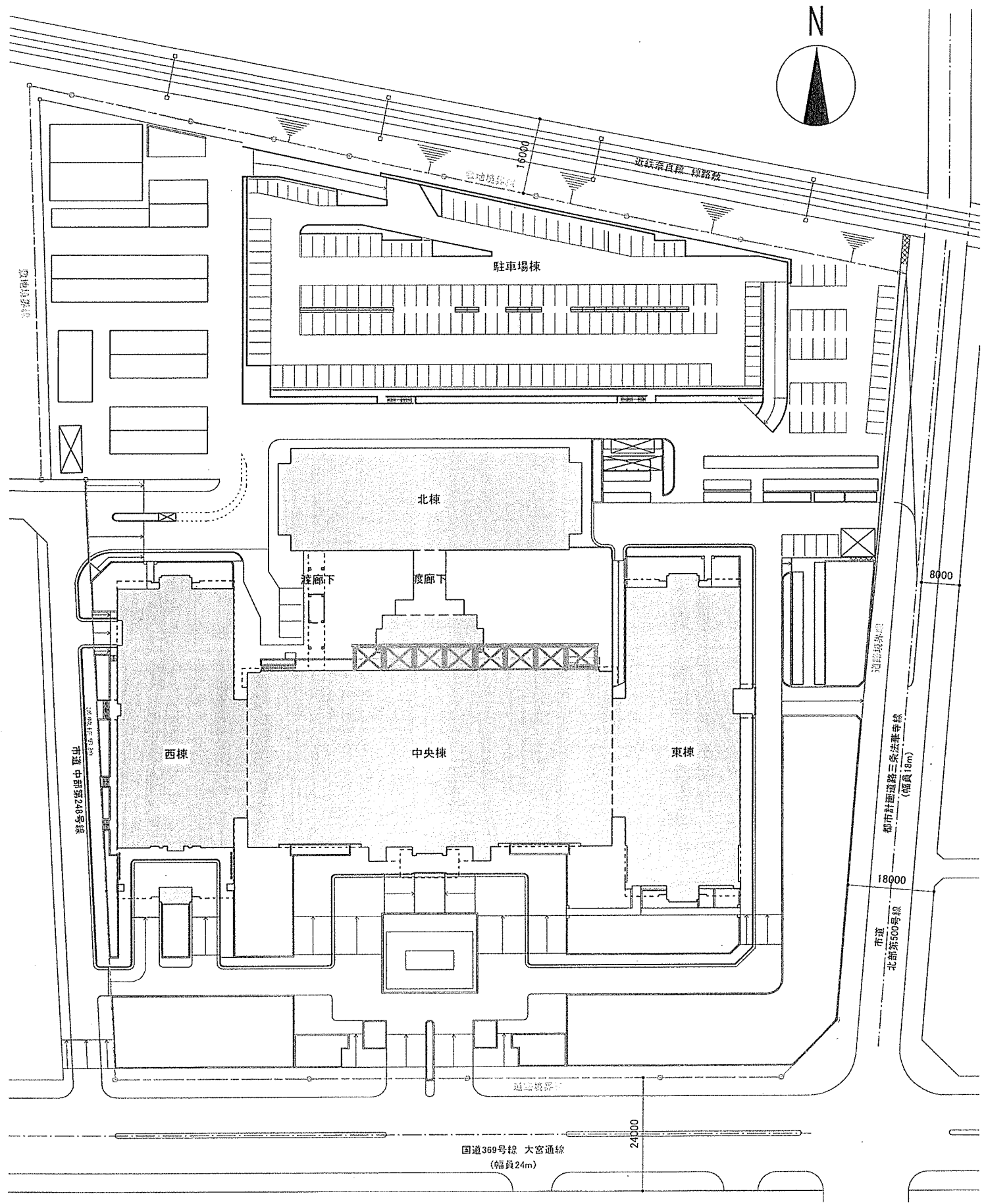
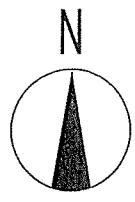

配置図

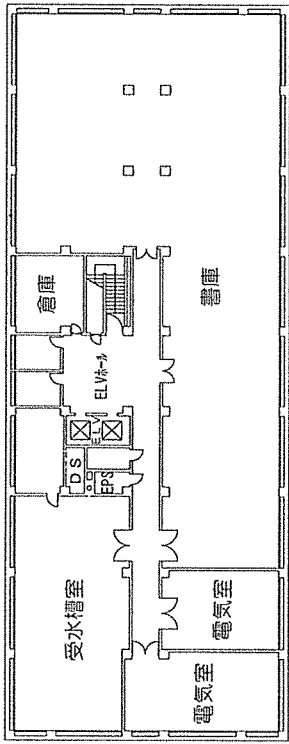
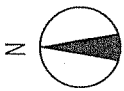

北棟地下1F 平面図

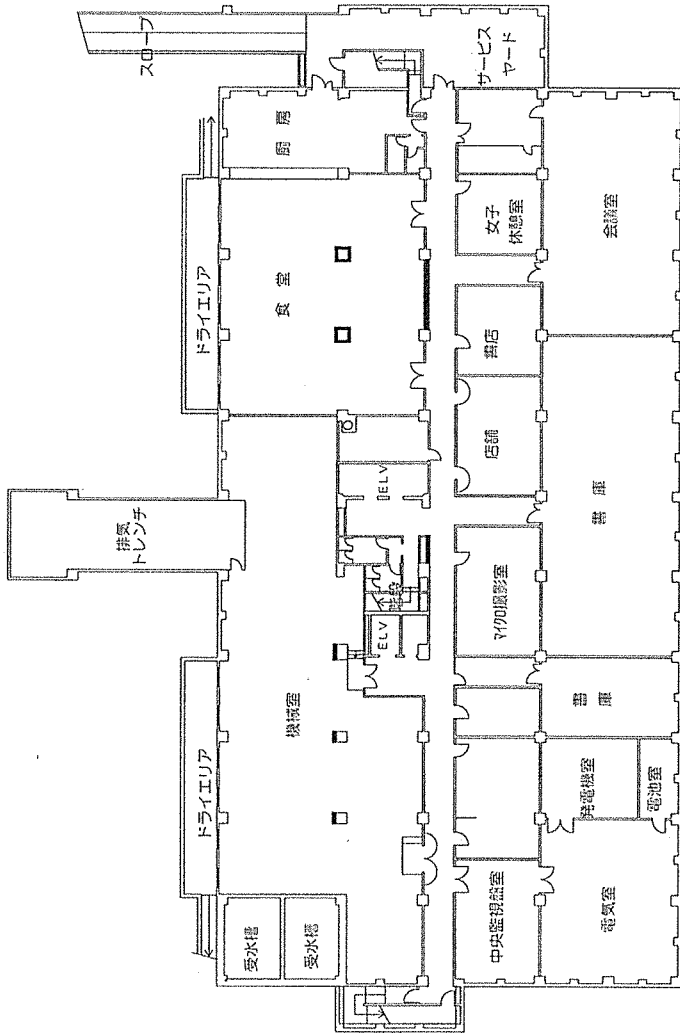

中央棟地下1F 平面図

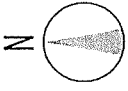
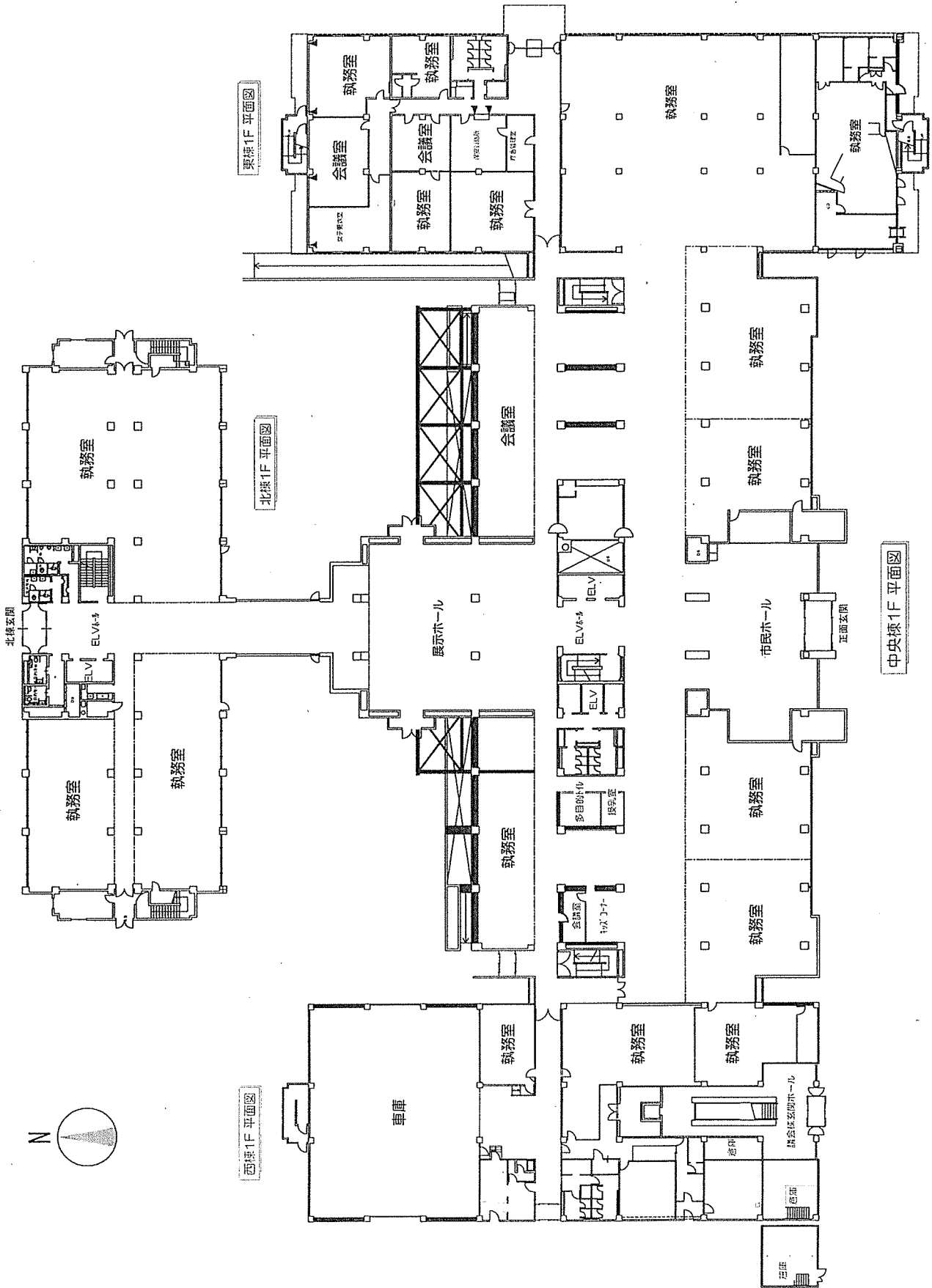





西棟2F平面図

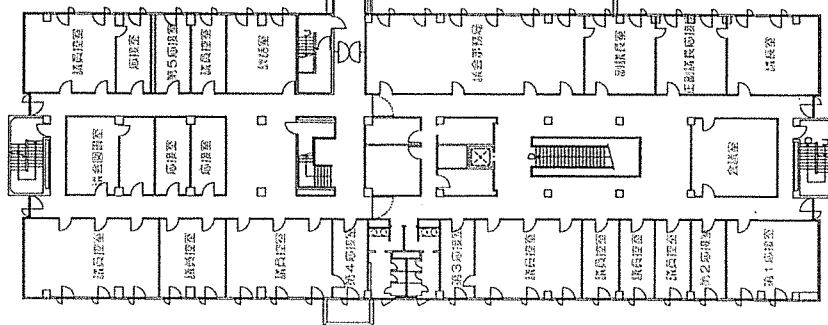

東棟2F平面図

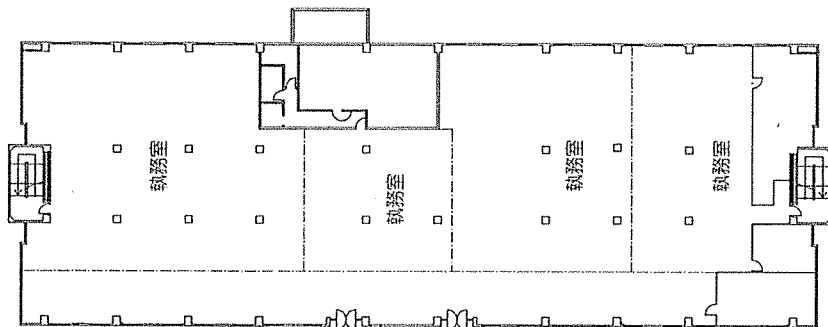

北棟2F平面図

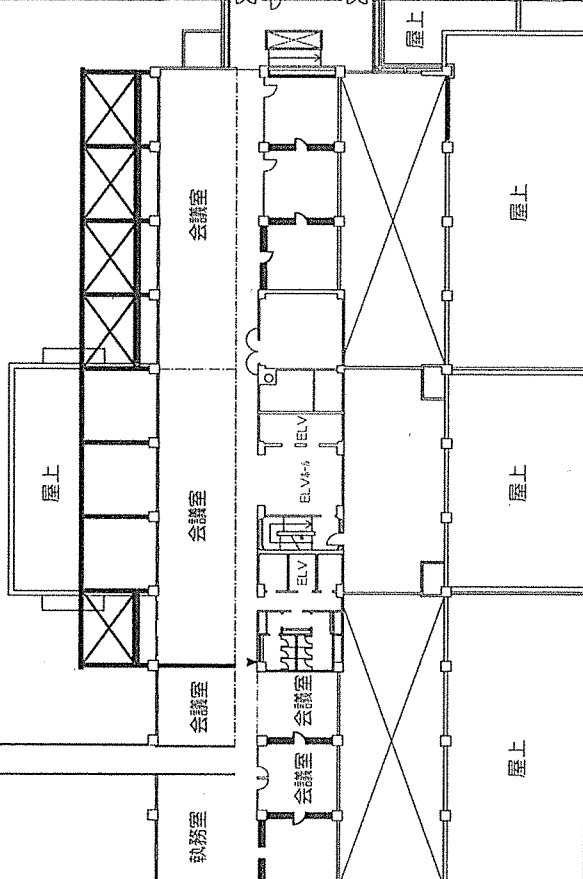

中央棟2F平面図

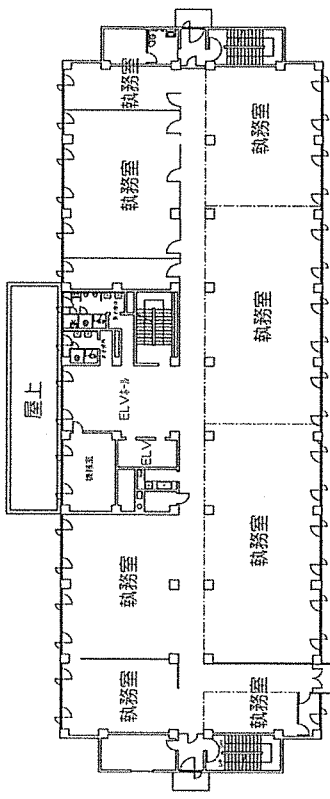

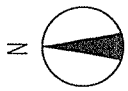

西棟3F 平面図

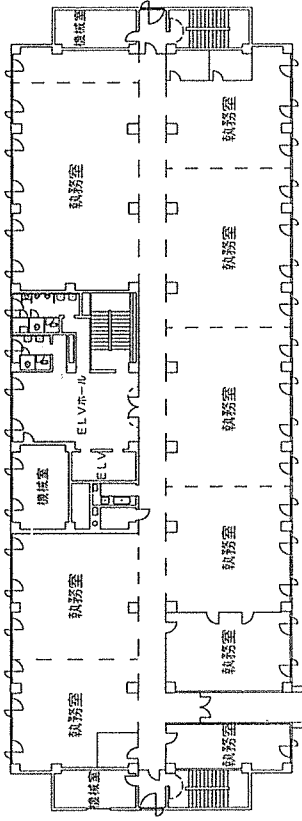

東棟屋上 平面図

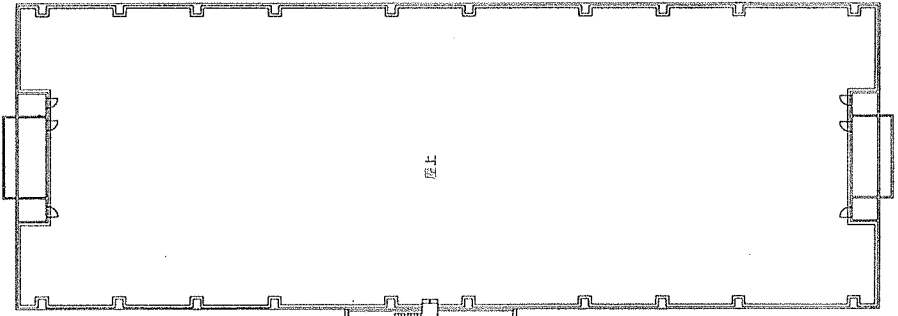

北棟3F 平面図

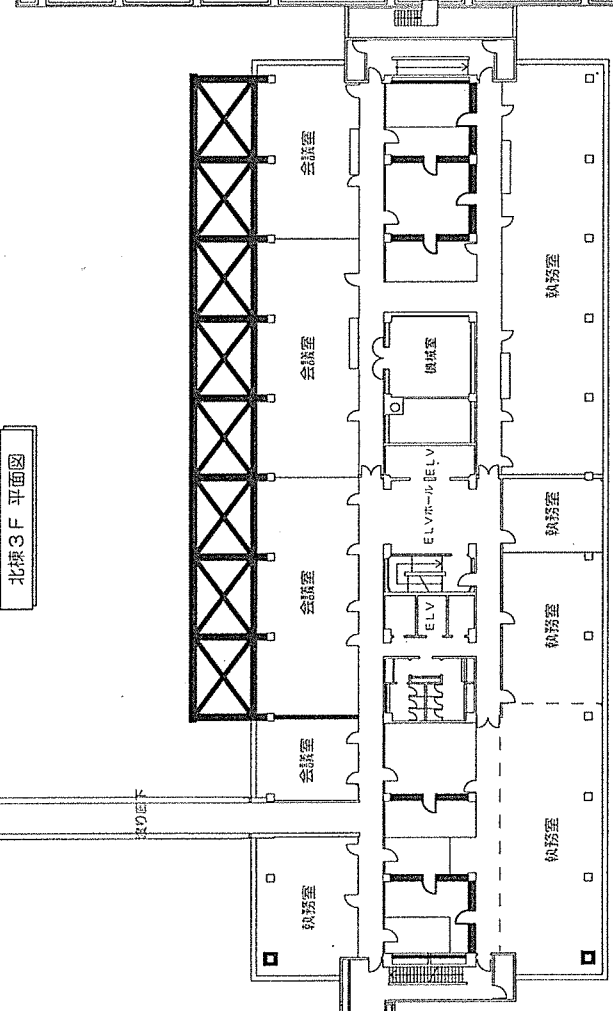

中央棟3F 平面図

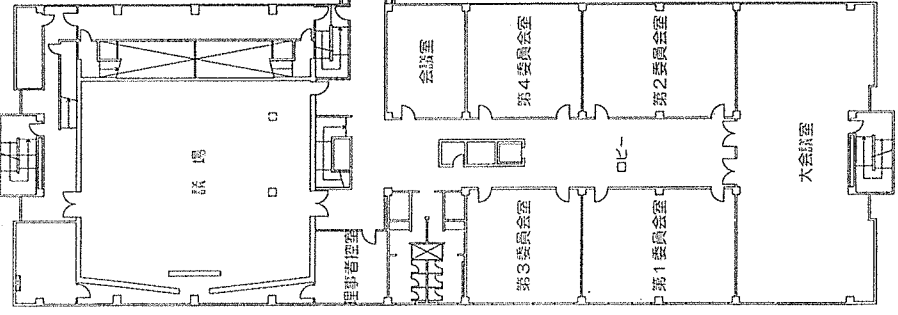



西棟4F平面図

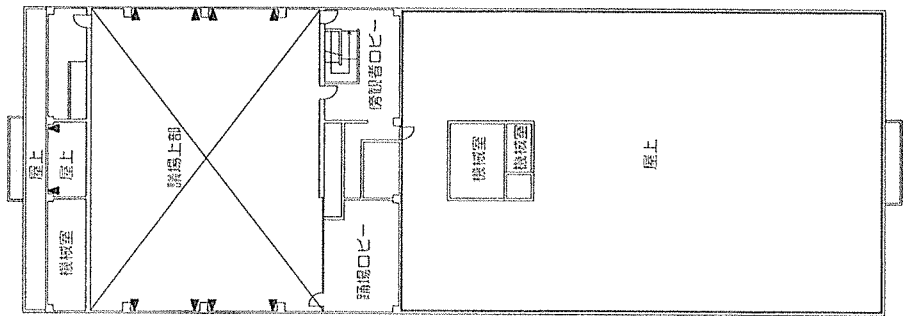

北棟4F平面図

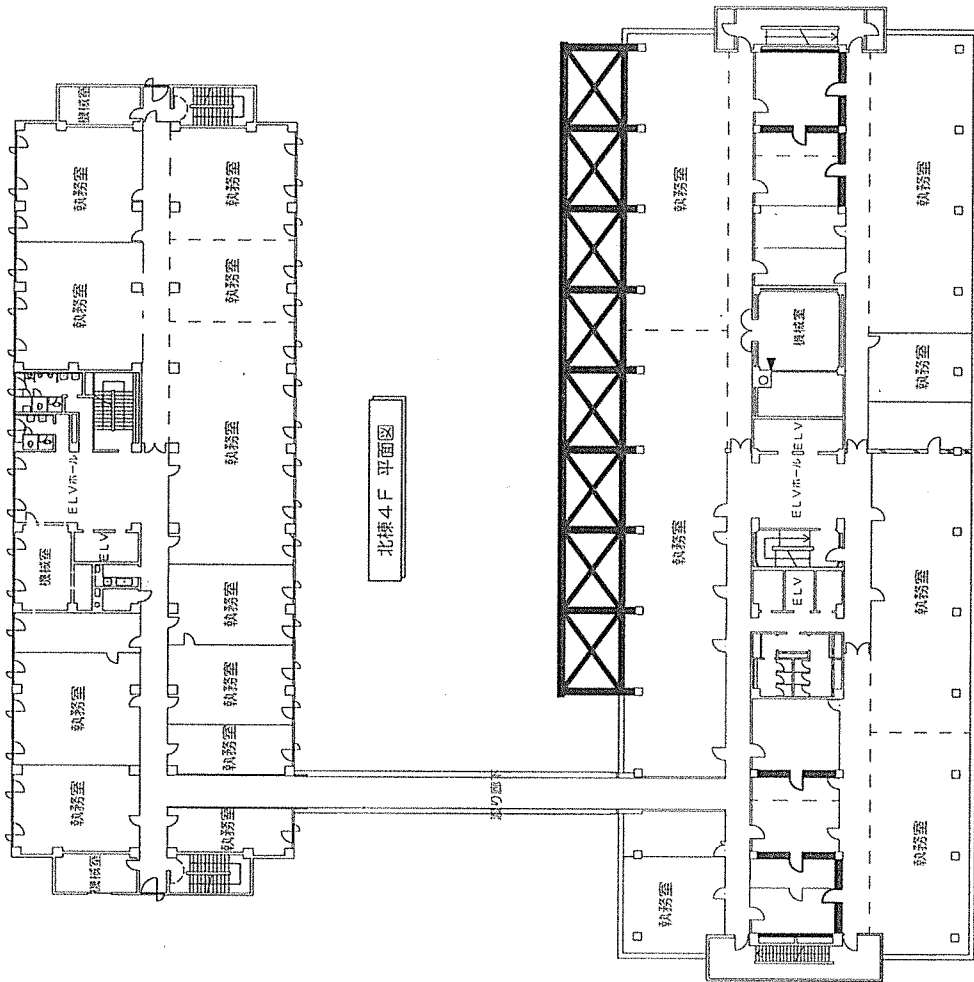

中央棟4F平面図

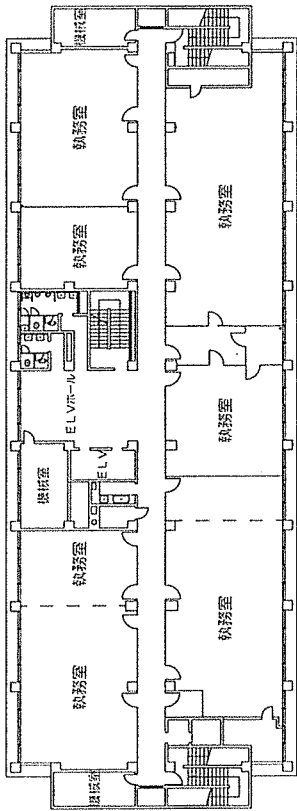
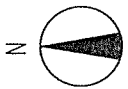

西棟5F 平面図

北棟5F 平面図

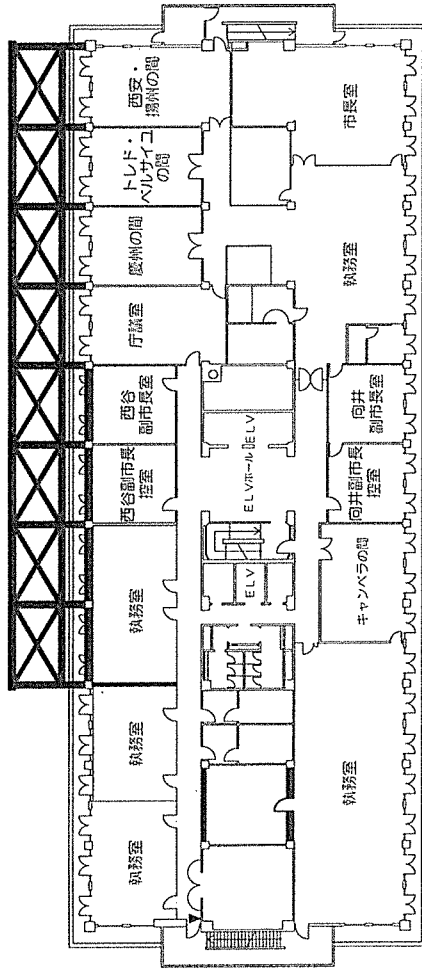

中央棟5F 平面図

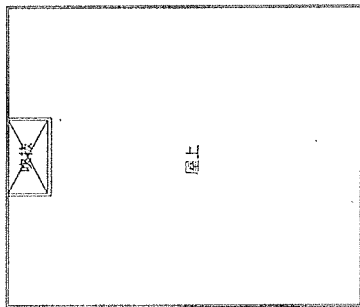

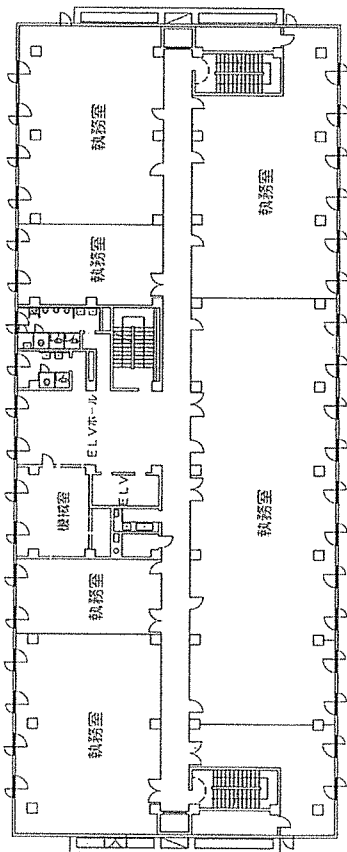
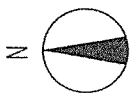

北棟6F 平面図

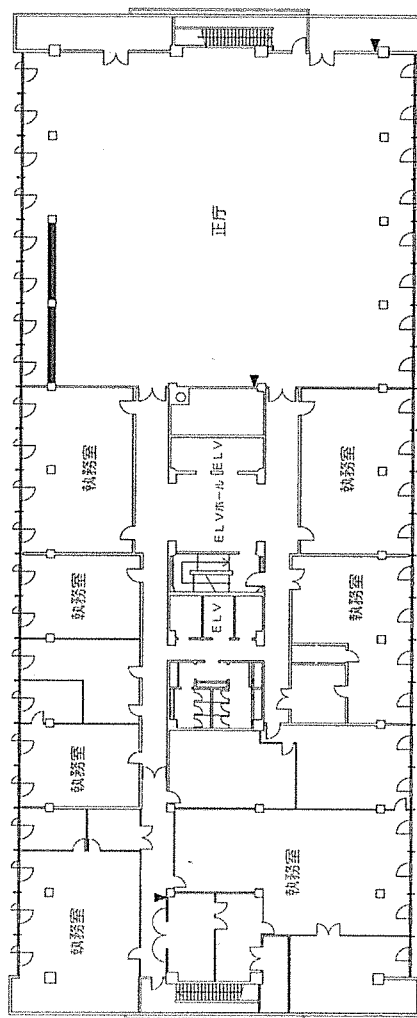

中央棟6F 平面図

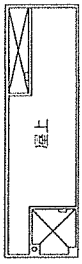

北棟塔屋屋上平面図



北棟塔屋2階平面図

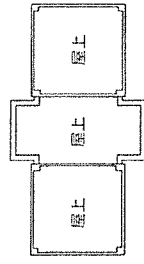

中央棟塔屋屋上平面図

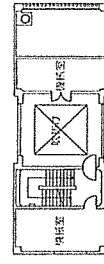

中央棟塔屋2階平面図

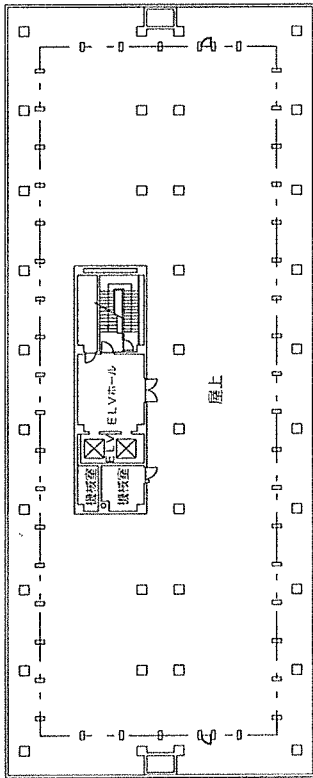

北棟屋上・塔屋1階平面図

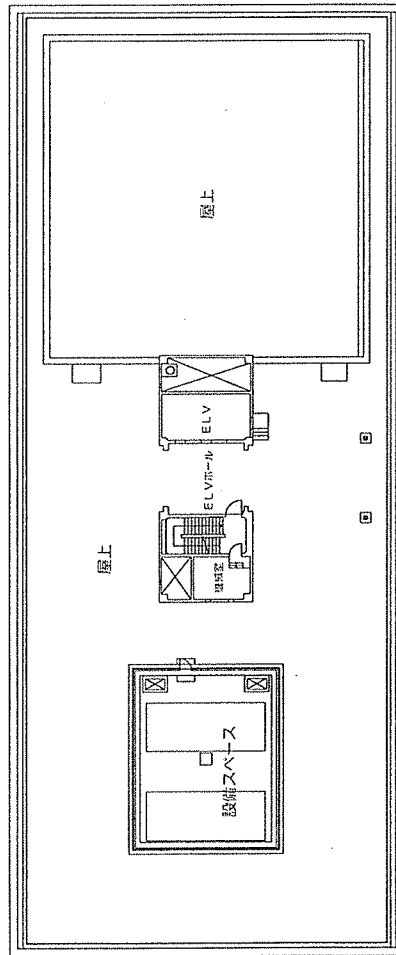

中央棟屋上・塔屋1階平面図